

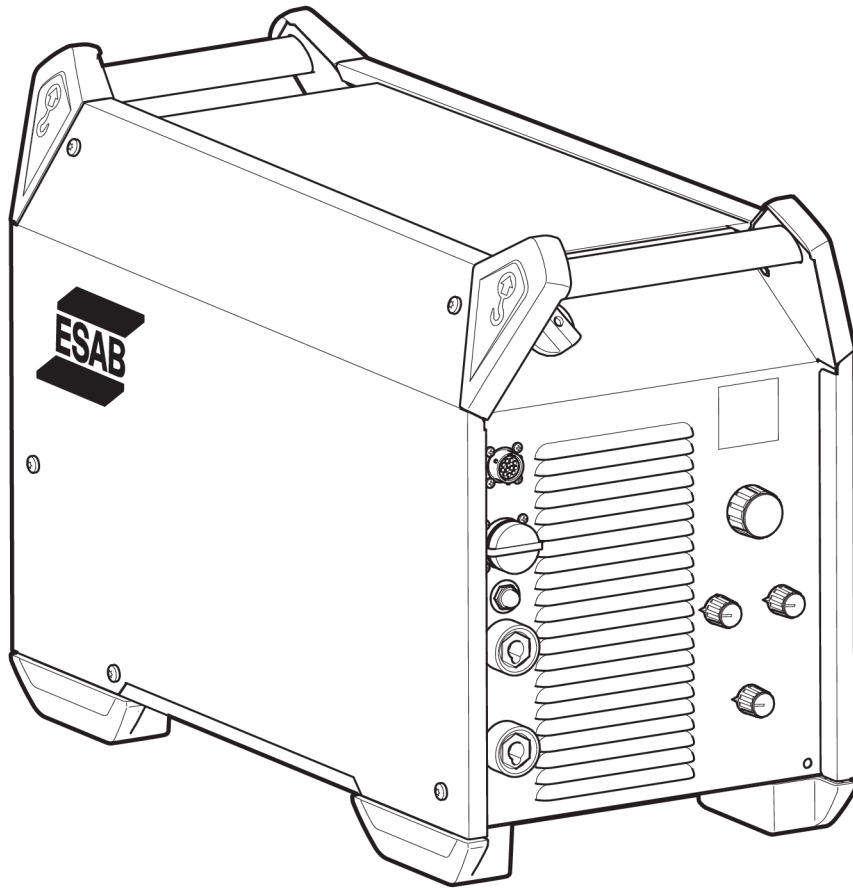

Warrior™ 400i CC/CV

Warrior™ 500i CC/CV



دليل التعليمات



EU DECLARATION OF CONFORMITY

According to:

The Low Voltage Directive 2014/35/EU; The EMC Directive 2014/30/EU;
The RoHS Directive 2011/65/EU; The Ecodesign Directive 2009/125/EC

Type of equipment

Arc welding power source

Type designation

Warrior 500i CC/CV from serial number OP420 YY XX XXXX
Warrior 400i CC/CV from serial number OP420 YY XX XXXX
X and Y represents digits, 0 to 9 in the serial number, where YY indicates year of production.

Brand name or trademark

ESAB

Manufacturer or his authorised representative established within the EEA

ESAB AB
Lindholmsallén 9, Box 8004, SE-402 77 Göteborg, Sweden
Phone: +46 31 50 90 00, www.esab.com

The following EN standards and regulations in force within the EEA has been used in the design:

EN IEC 60974-1:2018/A1:2019	Arc Welding Equipment - Part 1: Welding power sources
EU reg. no. 2019/1784	Ecodesign requirements for welding equipment pursuant to Directive 2009/125/EC
EN 60974-10:2014	Arc Welding Equipment - Part 10: Electromagnetic compatibility (EMC) requirements

Additional Information:

Restrictive use, Class A equipment, intended for use in locations other than residential.

By signing this document, the undersigned declares as manufacturer, or the manufacturer's authorised representative established within the EEA, that the equipment in question complies with the safety and environmental requirements stated above.

Place/Date

Signature

Gothenburg
2024-05-23

Peter Burchfield
General Manager, Equipment Solutions





UK DECLARATION OF CONFORMITY

According to:

- Electric Equipment (Safety) Regulations 2016;
- Electromagnetic Compatibility Regulations 2016;
- The Restriction of the Use of Certain Hazardous Substances in Electrical and Electronic Equipment Regulations 2012 (as amended)
- The Ecodesign for Energy-Related Products and Energy Information Regulations 2021

Type of equipment

Arc welding power source

Type designation

Warrior 400i CC/CV

with serial number from 324 xxx xxxx (2013 w24)

Warrior 500i CC/CV

with serial number from 324 xxx xxxx (2013 w24)

Brand name or trademark

ESAB

Manufacturer or his authorised representative established within United Kingdom

ESAB Group (UK) Ltd,
322 High Holborn, London, WC1V 7PB, United Kingdom
www.esab.co.uk

The following British Standards and Instruments in force within the United Kingdom has been used in the design:

- EN IEC 60974-1:2018/A1:2019	Arc welding equipment - Part 1: Welding power sources
- EN 60974-10:2014	Arc welding equipment - Part 10: Electromagnetic compatibility (EMC)
- UK S.I. 2021/745	Requirements for welding equipment pursuant to the Ecodesign for Energy-Related Products and Energy Information Regulations 2021

Additional Information:

Restrictive use, Class A equipment, intended for use in locations other than residential.

By signing this document, the undersigned declares as manufacturer, or the manufacturer's authorised representative established within the UK, that the equipment in question complies with the safety and environmental requirements stated above.

Signature



Gary Kisby
Sales & Marketing Director,
ESAB Group UK & Ireland
London, 2022-06-10

5	الأمان	1
5	1.1 معنى الرموز	
5	1.2 احتياطات الأمان	
8	مقدمة	2
8	2.1 نظرة عامة	
8	2.2 المعدة	
9	البيانات الفنية	3
11	التركيب	4
11	4.1 عام	
11	4.2 تعليمات الرفع	
12	4.3 المكان	
12	4.4 مصدر إمداد المآخذ الرئيسية	
15	التشغيل	5
15	5.1 الوصلات وأجهزة التحكم	
15	5.2 وصلة اللحام وكابلات التيار العائد	
16	5.3 إدارة طاقة المآخذ الرئيسية على وضع التشغيل/إيقاف التشغيل	
16	5.4 التحكم في المروحة	
16	5.5 الرموز والوظائف	
19	الصيانة	6
19	6.1 الصيانة الروتينية	
19	6.2 تعليمات التنظيف	
20	6.2.1 إجراء التنظيف	
21	استكشاف الأعطال وإصلاحها	7
22	طلب قطع الغيار	8
23	مخطط	
24	أرقام الطلب	
25	الملحقات	

1 الأمان

1.1 معنى الرموز

كما يتم استخدامها في الدليل بالكامل: يعني انتبه! احترس!

	خطر! يعني أخطاراً قريبة والتي ستؤدي إلى حدوث إصابات مباشرة أو إصابات بدنية خطيرة أو الوفاة، إذا لم يتم تجنبها.
	تحذير! يعني أخطار محتملة والتي قد تؤدي إلى حدوث إصابات بدنية خطيرة أو الوفاة.
	تنبيه! يعني أخطار قد تؤدي إلى حدوث إصابات بدنية بسيطة.



تحذير!
قبل الاستخدام، اقرأ دليل التعليمات وافهمه واتبع الملصقات، وممارسات سلامة صاحب العمل وأوراق بيانات الأمان (SDS).

1.2 احتياطات الأمان

يحتمل مستخدمو معدة ESAB المسؤولية المطلقة في ضمان امتثال كل العاملين بالمعدة أو بالقرب منها بكل احتياطات الأمان المرتبطة. ويجب أن نفي احتياطات الأمان بالمتطلبات التي تنطبق على نوع المعدة. يجب الامتثال للتوصيات التالية بالإضافة إلى القوانين القياسية التي تنطبق على مكان العمل.

يجب تنفيذ كل الأعمال بواسطة موظف مدرب وعلى معرفة جيدة بتشغيل المعدة. قد يتسبب التشغيل غير الصحيح للمعدة في حدوث مواقف خطيرة والتي قد تؤدي إلى إصابة المشغل وتلف المعدة.

1. يجب على أي شخص يستخدم المعدة أن يكون على دراية بما يلي:
 - تشغيلها
 - مكان مفاتيح الإيقاف في حالة الطوارئ
 - وظيفتها
 - احتياطات الأمان المرتبطة
 - اللحام أو القطع أو العمليات الأخرى المنطبقة للمعدة
2. يجب أن يضمن المشغل ما يلي:
 - عدم وجود أي شخص غير مخول في منطقة عمل المعدة عند بدء تشغيلها
 - عدم وجود أي شخص غير محمي عند تشغيل القوس الكهربائي أو بدء العمل بالمعدة
3. يجب أن يكون مكان العمل:
 - مناسباً للغرض
 - خالياً من التيارات الهوائية
4. معدات الأمان الشخصية:
 - قم دائماً بارتداء معدة الأمان الشخصية، مثل نظارات الأمان والملابس المقاومة للهب وقفازات الأمان
 - لا ترتد العناصر السائبة، مثل الوشاحات والأساور والخواتم، إلخ، والتي قد تتحشر وتسبب حروقاً
5. الاحتياطات العامة:
 - تأكد من توصيل كابل التيار العائد بإحكام
 - يجب عدم العمل في المعدة عالية الفولطية إلا بواسطة فني كهربائي مؤهل
 - يجب تمييز معدة إطفاء حريق مناسبة بصورة واضحة ووضعها في متناول اليد
 - يجب عدم تنفيذ عمليات التزييت والصيانة على المعدة أثناء التشغيل

تحذير!
قد يتسبب اللحام والقطع القوسي في إصابتك أنت والأشخاص الآخرين. اتبع الاحتياطات الوقائية أثناء اللحام والقطع

الصدمة الكهربائية - قد تتسبب في الوفاة

- قم بتركيب الوحدة وتأريضها وفقاً لدليل التعليمات.
- لا تلمس الأجزاء الكهربائية المكهربة أو الإلكترودات بالجلد المكشوف أو القفازات المبللة أو الملابس المبتلة.
- اعزل نفسك عن العمل والأرض.
- تأكد من أمان موقعك في العمل

الحقول الكهربائية والمغناطيسية - قد تشكل خطورة على الصحة

- يجب أن يستشير عاملو اللحام الذين يستعملون منظمات ضربات القلب الطبيب قبل إجراء اللحام. قد تتداخل الحقول الكهرومغناطيسية مع بعض منظمات ضربات القلب.
- قد تتسبب الحقول الكهرومغناطيسية في تأثيرات صحية أخرى غير معروفة.
- يجب أن يتبع عاملو اللحام الإجراءات التالية للتقليل من التعرض للحقول الكهرومغناطيسية:
 - قم بتوجيه كابلات الإلكترود والعمل معاً من الجانب ذاته بالنسبة لجسمك. قم بتثبيتها بشريط لاصق عند الإمكان. لا تضع جسمك بين المشعل وكابلات العمل. لا تقم أبداً بلف المشعل أو كابلات العمل حول جسمك. حافظ على مصدر طاقة اللحام والكابلات بعيدة بقدر الإمكان عن جسمك.
 - قم بتوصيل كابل العمل بقطعة العمل على مسافة قريبة بقدر الإمكان من المنطقة التي يتم لحامها.

الأدخنة والغازات - قد تشكل خطورة على الصحة

- أبعد رأسك عن الأدخنة.
- استخدم أداة تهوية أو استخلاص عند القوس الكهربائي، أو كليهما، لإبعاد الأدخنة والغازات عن منطقة التنفس والمنطقة العامة.

أشعة القوس الكهربائي - قد تصيب عينيك وتحرق الجلد

- قم بحماية عينيك وجسمك. استخدم واقى اللحام الصحيح وعدسة التصفية وارتد ملابس واقية.
- قم بحماية الأشخاص الموجودين بجوارك باستخدام الواقيات أو الوسائد المناسبة.

الضوضاء - قد تتسبب الضوضاء الزائدة في الإضرار بالسمع

- قم بحماية أذنيك. استخدم سدادات الأذن أو أي وسيلة حماية أخرى للسمع.

الأجزاء المتحركة - قد تتسبب في حدوث إصابات

- حافظ على إغلاق كل الأبواب والألواح والأغطية وتثبيتها في أماكنها. اطلب من الموظفين المؤهلين فقط فك الأغطية لتنفيذ الصيانة واستكشاف الأعطال وإصلاحها حسب الحاجة. أعد تركيب الألواح أو الأغطية وأغلق الأبواب عند الانتهاء من الصيانة وقيل بدء تشغيل المحرك.
- أوقف المحرك قبل تركيب الوحدة أو توصيلها.
- أبعد اليدين والشعر والملابس الفضفاضة والأدوات عن الأجزاء المتحركة.

**خطر الحريق**

- قد يتسبب الشرر (الشظايا) في حدوث حريق. تأكد من عدم وجود مواد سريعة الاشتعال بالقرب منك.
- يجب عدم الاستخدام على الحاويات المغلقة.

العطل - اتصل للحصول على مساعدة أحد الخبراء في حالة حدوث عطل.

احم نفسك والآخرين من حولك!

تنبيه!





هذا المنتج مخصص للحام القوسي فقط.

تحذير!



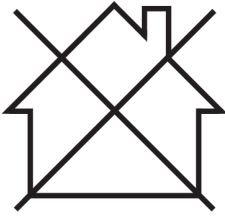

لا تستخدم مصدر الطاقة لإذابة الأنابيب المجمدة.

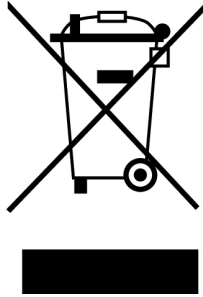

تنبيه! 

المعدة من الفئة "أ" غير مخصصة للاستخدام في الأماكن السكنية، حيث يتم توفير الطاقة الكهربائية بواسطة نظام إمداد الفولطية العام منخفض الفولطية. قد تواجه صعوبات محتملة في ضمان التوافق الكهرومغناطيسي للمعدة من الفئة "أ" في تلك الأماكن، بسبب الإزعاج الناجم عن الأعمال أو الإشعاعات على حد سواء.



ملاحظة! 

تخلص من المعدة الإلكترونية في منشأة إعادة التدوير!

امتثالاً للتوجيه الأوروبي رقم 2012/19/EC حول المعدات الكهربائية والإلكترونية، وتنفيذه وفقاً للقانون المحلي، فإنه يجب التخلص من المعدات الكهربائية و/أو الإلكترونية التي وصلت إلى نهاية عمرها في منشأة إعادة التدوير. بصفتك الشخص المسؤول عن المعدة، فإنك تتحمل مسؤولية الحصول على المعلومات حول محطات التجميع المعتمدة. للحصول على مزيد من المعلومات، اتصل بأقرب وكيل ESAB.

توفر ESAB مجموعة من ملحقات اللحام ومعدات الحماية الشخصية للشراء. للحصول على المعلومات المتعلقة بالطلب، تفضل بالاتصال بوكيل ESAB المحلي، أو تفضل بالاتصال بنا على موقع الويب.

2 مقدمة

2.1 نظرة عامة

إن **Warrior 400i CC/CV** و **Warrior 500i CC/CV** هما مصدرًا طاقة لحام مخصصان للحام MIG/MAG، بالإضافة إلى اللحام باستخدام السلك ذي القلب الممتلئ بالمسحوق (FCAW-S)، وللحام TIG، وللحام باستخدام الإلكتروودات المطلية (MMA) وللحفر الهوائي باستخدام القوس الكهربائي.

مصادر الطاقة مخصصة للاستخدام مع وحدات تغذية الأسلاك التالية:

- RobustFeed PRO
- RobustFeed AVS جهاز
- Warrior Feed 304
- Warrior Feed 304w

يمكن العثور على ملحقات **ESAB** الخاصة بالمنتج في فصل "الملحقات" في هذا الدليل.

2.2 المعدة

يتم إرفاق مصدر الطاقة مع العناصر التالية:

- كابل تيار عائد بطول 5 أمتار (16 قدمًا) مع قامطة تأريض
- كابل مأخذ رئيسية بطول 5 أمتار (16 قدمًا)
- دليل التعليمات
- دليل البدء السريع
- تعليمات الأمان

3 البيانات الفنية

Warrior 500i CC/CV	Warrior 400i CC/CV	
380-415 فولط $\pm 10\%$ ، 50/60~3 هرتز	380-415 فولط $\pm 10\%$ ، 50/60~3 هرتز	فولطية المآخذ الرئيسية
7,2 ميغا فولط أمبير	6.4 ميغا فولط أمبير	إمداد المآخذ الرئيسية S_{scmin}
0,022 أوم	0.025 أوم	إمداد المآخذ الرئيسية، Z_{max}
التيار الرئيسي I_{max}		
37 أمبير	28 أمبير	MIG/MAG
30 أمبير	23 أمبير	TIG
38 أمبير	28 أمبير	MMA
21,3 واط	22,9 واط	الطاقة عند التعطل
نطاق الإعداد		
16 أمبير / 15 فولط - 500 أمبير / 39 فولط	16 أمبير / 15 فولط - 400 أمبير / 34 فولط	MIG/MAG
5 أمبير / 10 فولط - 500 أمبير / 30 فولط	5 أمبير / 10 فولط - 400 أمبير / 26 فولط	TIG
16 أمبير / 20 فولط - 500 أمبير / 40 فولط	16 أمبير / 20 فولط - 400 أمبير / 36 فولط	MMA
الحمل المسموح به عند MIG/MAG		
500 أمبير/39 فولط	400 أمبير/34 فولط	دورة تشغيل بنسبة 60%
400 أمبير/34 فولط	300 أمبير/29 فولط	دورة تشغيل بنسبة 100%
الحمل المسموح به عند TIG		
500 أمبير/30 فولط	400 أمبير/26 فولط	دورة تشغيل بنسبة 60%
400 أمبير/26 فولط	300 أمبير/22 فولط	دورة تشغيل بنسبة 100%
الحمل المسموح به عند MMA		
500 أمبير/40 فولط	400 أمبير/36 فولط	دورة تشغيل بنسبة 60%
400 أمبير/36 فولط	300 أمبير/32 فولط	دورة تشغيل بنسبة 100%
0,91	0,91	عامل الطاقة عند الحد الأقصى للتيار
90 %	90 %	الكفاءة عند الحد الأقصى للتيار
أساسي روتيل سليولوزي	أساسي روتيل سليولوزي	أنواع الإلكترود
فولطية الدائرة المفتوحة		
ذروة تيار مباشر 56 فولط	ذروة تيار مباشر 56 فولط	إلغاء تنشيط VRD
ذروة تيار مباشر 28 فولط	ذروة تيار مباشر 28 فولط	تنشيط VRD
24,6 كيلو فولط أمبير	18,0 كيلو فولط أمبير	القدرة الظاهرية عند الحد الأقصى للتيار
22.5 كيلو واط	16.4 كيلو واط	القدرة الفعالة عند الحد الأقصى للتيار
10- إلى +40 درجة مئوية	10- إلى +40 درجة مئوية	درجة حرارة التشغيل
20- إلى +55 درجة مئوية	20- إلى +55 درجة مئوية	درجة حرارة النقل
>70 ديسبل (أمبير)	>70 ديسبل (أمبير)	ضغط صوت ثابت في وضع الخمول
712 × 325 × 470 ملم	712 × 325 × 470 ملم	الأبعاد الطول×العرض×الارتفاع

Warrior 500i CC/CV	Warrior 400i CC/CV	
58,5 كجم	58,5 كجم	الوزن
H	H	فئة العزل
IP 23	IP 23	فئة الحاوية
S	S	فئة الاستعمال

إمداد المآخذ الرئيسية، $S_{sc min}$

الحد الأدنى لطاقة دائرة القصر في الشبكة وفقًا للمعيار IEC 61000-3-12.

إمداد المآخذ الرئيسية، Z_{max}

الحد الأقصى المسموح به للمعاوقة الخطية وفقًا للمعيار IEC 61000-3-11.

دورة التشغيل

تشير دورة التشغيل إلى الوقت كنسبة مئوية لفترة تبلغ عشر دقائق، والتي يمكنك خلالها اللحام أو القطع بحمل معين بدون حدوث حمل مفرط. تكون دورة التشغيل صالحة في درجة الحرارة 40 درجة مئوية / 104 درجات فهرنهايت أو أقل.

فئة الحاوية

يشير رمز IP إلى فئة الحاوية، أي درجة الحماية من التعرض للاختراق بواسطة أجسام صلبة أو بواسطة المياه.

المعدة التي تحمل العلامة IP23 مخصصة للاستخدام في الأماكن المغلقة والأماكن المفتوحة.

فئة الاستعمال

يشير الرمز **S** إلى أن مصدر الطاقة مصمم للاستخدام في المناطق التي يزداد بها الخطر الكهربائي.

4 التركيب

4.1 عام

يجب تنفيذ عملية التركيب بواسطة شخص محترف فقط.

4.2 تعليمات الرفع

Max 80.3 kg/177 lbs

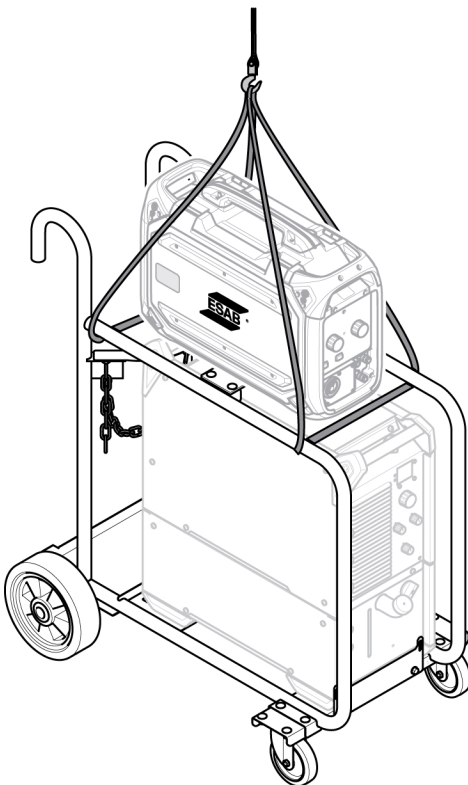
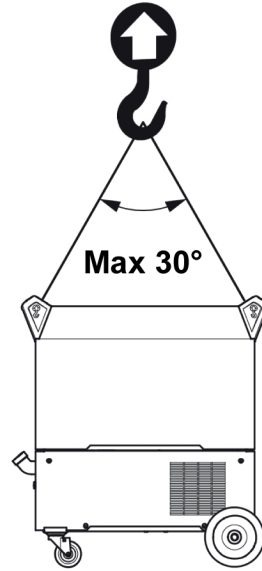
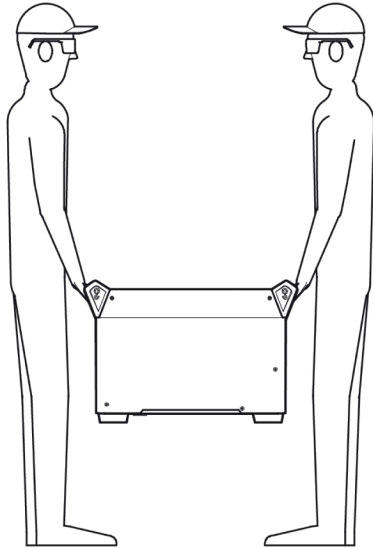

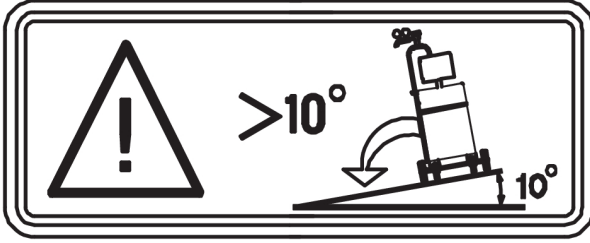

تحذير!



ثبت المعدة - خاصة إذا كانت الأرض غير مستوية أو منحدرية.

4.3 المكان

ضع مصدر طاقة اللحام بحيث لا يتم سد مداخل ومخارج هواء التبريد الخاصة به.

4.4 مصدر إمداد المآخذ الرئيسية

ملاحظة!



متطلبات مصدر إمداد المآخذ الرئيسية

تتوافق هذه المعدة مع التوجيه رقم IEC 61000-3-12، شريطة أن تزيد طاقة دائرة القصر عن S_{scmin} أو تعادلها عند نقطة التداخل بين مصدر إمداد المستخدم والنظام العام. يتحمل فني التركيب أو مستخدم المعدة مسؤولية ضمان توصيل المعدة بمصدر إمداد يوفر طاقة دائرة قصر أكبر من S_{scmin} أو تساويها، باستشارة مشغل شبكة التوزيع عند الحاجة. راجع البيانات الفنية الواردة في فصل "البيانات الفنية".

تحقق من توصيل مصدر طاقة اللحام بفولطية الإمداد الصحيحة ومن حمايته بمنصهر بتقييم صحيح. يجب عمل وصلة أرضية واقية، وفقاً للقوانين.

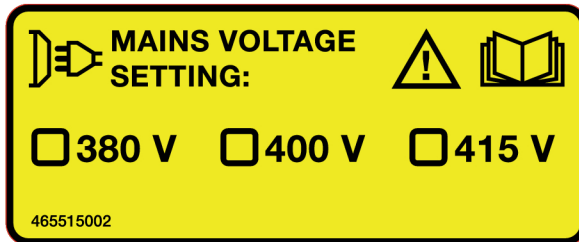

Rating plate with supply connection data

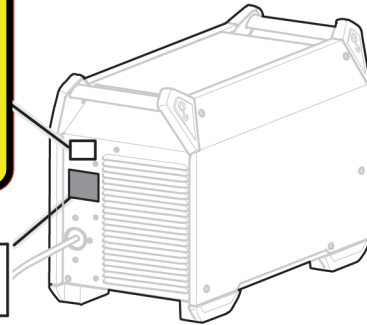

أحجام المنصهرات الموصى بها والحد الأدنى لمنطقة كابلات Warrior 400i CC/CV

Warrior 400i CC/CV			فولطية المآخذ الرئيسية
415 فولط، 3~60/50 هرتز	400 فولط، 3~60/50 هرتز	380 فولط، 3~60/50 هرتز	منطقة كابلات المآخذ الرئيسية
6 × 4 ملم ²	6 × 4 ملم ²	6 × 4 ملم ²	الحد الأقصى لتقييم التيار max
25 أمبير	27 أمبير	28 أمبير	

Warrior 400i CC/CV			
18 أمبير	19 أمبير	20 أمبير	I_{eff} MIG/MAG
14 أمبير	16 أمبير	16 أمبير	TIG
19 أمبير	20 أمبير	21 أمبير	MMA
20 أمبير	25 أمبير	25 أمبير	المنصهر مقاومة التمرور
20 أمبير	25 أمبير	25 أمبير	قاطع تيار صغير المدى (MCB) من النوع C

أحجام المنصهرات الموصى بها والحد الأدنى لمنطقة كابلات Warrior 500i CC/CV

Warrior 500i CC/CV			
415 فولط، 3~60/50 هرتز	400 فولط، 3~60/50 هرتز	380 فولط، 3~60/50 هرتز	فولطية المآخذ الرئيسية
4 × 6 ملم ²	4 × 6 ملم ²	4 × 6 ملم ²	منطقة كابلات المآخذ الرئيسية
35 أمبير	36 أمبير	38 أمبير	الحد الأقصى لتقييم التيار I_{max}
26 أمبير	27 أمبير	28 أمبير	I_{eff} MIG/MAG
26 أمبير	22 أمبير	23 أمبير	TIG
26 أمبير	28 أمبير	29 أمبير	MMA
35 أمبير	35 أمبير	35 أمبير	المنصهر مقاومة التمرور
32 أمبير	32 أمبير	32 أمبير	قاطع تيار صغير المدى (MCB) من النوع C

ملاحظة!



مناطق كابلات المآخذ الرئيسية وأحجام المنصهرات الموضحة أعلاه تكون وفقًا للقوانين السويدية. استخدم مصدر الطاقة وفقًا للقوانين المحلية المرتبطة.

الإمداد من مولدات الطاقة

يمكن إمداد مصدر الطاقة من أنواع مختلفة من المولدات. ومع ذلك، قد لا توفر بعض المولدات طاقة كافية لكي يعمل مصدر طاقة اللحام بطريقة صحيحة. يوصى باستخدام المولدات ذات التنظيم الأوتوماتيكي للفولطية (AVR) أو ذات نوع مكافئ أو أفضل من التنظيم، بقدرة مقيّم تساوي 40 كيلو واط أو أكبر.

تعليمات التوصيل

مصدر الطاقة مضبوط من المصنع على 400 فولط تيار متردد (415 فولط تيار متردد لـ 0465 350 885 و0465 350 886). عند الحاجة إلى إعداد فولطية مآخذ رئيسية آخر، فإنه يتعين تحريك الكابل الموجود على لوحة الدائرة المطبوعة ووضعه في الوضع الصحيح. كما يجب تحديث الملصق الموجود في الجزء الخلفي من مصدر الطاقة، المميز بإعداد فولطية المآخذ الرئيسية. يجب تنفيذ هذه العملية بواسطة شخص يمتلك المعرفة الكهربائية المناسبة.

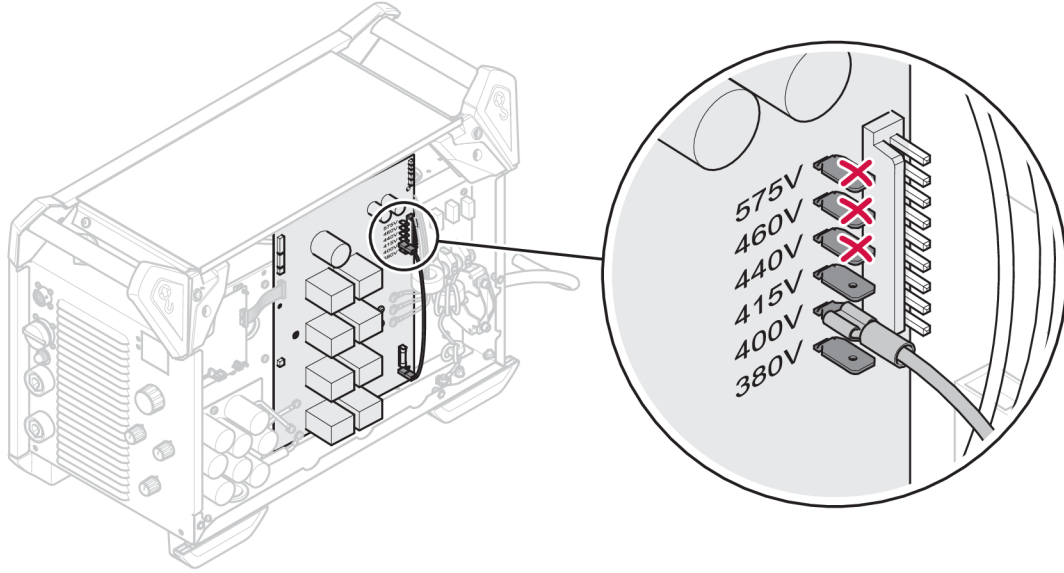
**ملاحظة!**

تم تصميم هذا الإصدار من مصدر الطاقة لفولطية الإدخال الاسمية التي تتراوح من 380 إلى 415 فولط تيار متردد. لا توصي ESAB بتوصيل الكابل على لوحة الدائرة في الوضع 440 أو 460 أو 575 فولط تيار متردد.

إذا كانت كابل المأخذ الرئيسية بحاجة إلى التغيير، فإنه يجب تركيب وصلة التأريض باللوحة السفلى والفيريت بطريقة صحيحة. راجع الصورة أدناه لمعرفة ترتيب تركيب الفيريت والغازلات والصواميل والبراغي.

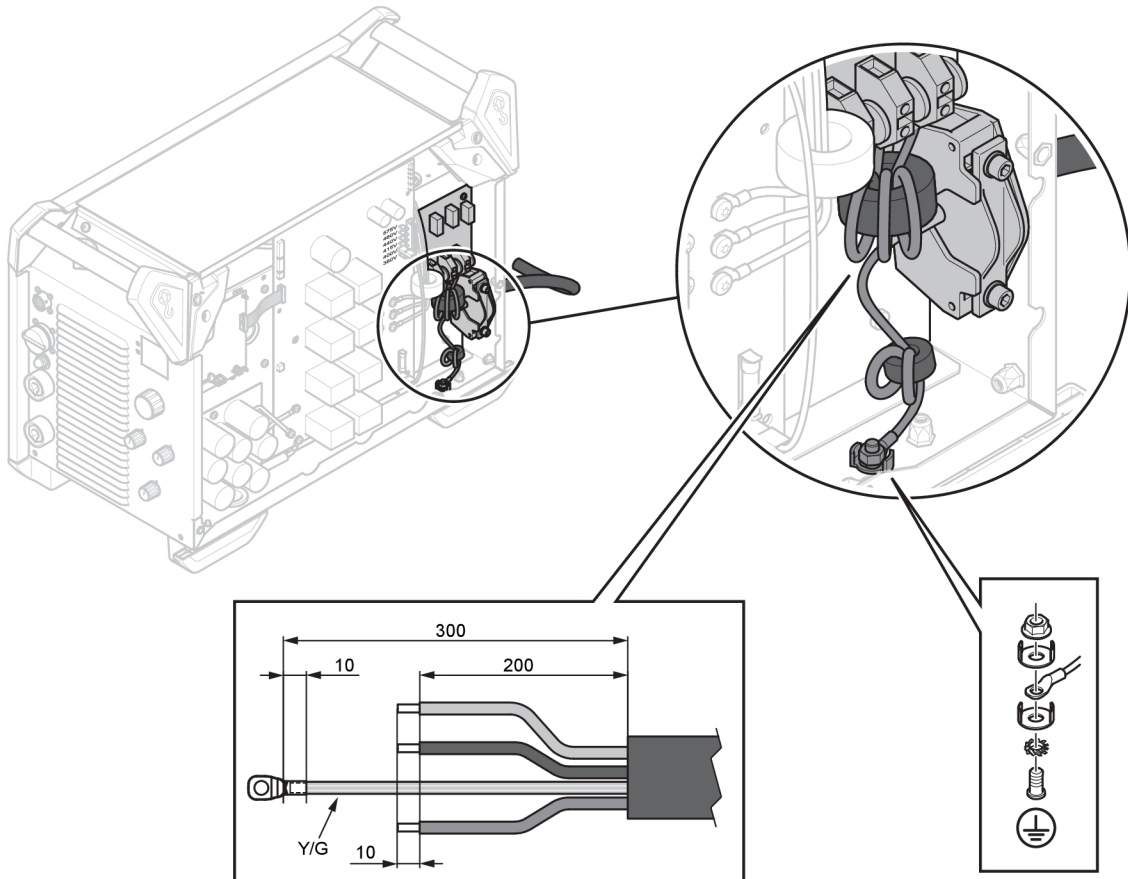

5 التشغيل

يمكن العثور على قوانين الأمان العامة للتعامل مع المعدة في فصل "الأمان" في هذا الدليل. يُرجى قراءتها قبل بدء استخدام المعدة!

ملاحظة!



عند تحريك المعدة، استخدم المقبض المخصص لا تسحب الكابلات أبدًا.

تحذير!



صدمة كهربائية! لا تلمس قطعة العمل أو رأس اللحام أثناء التشغيل!

5.1 الوصلات وأجهزة التحكم

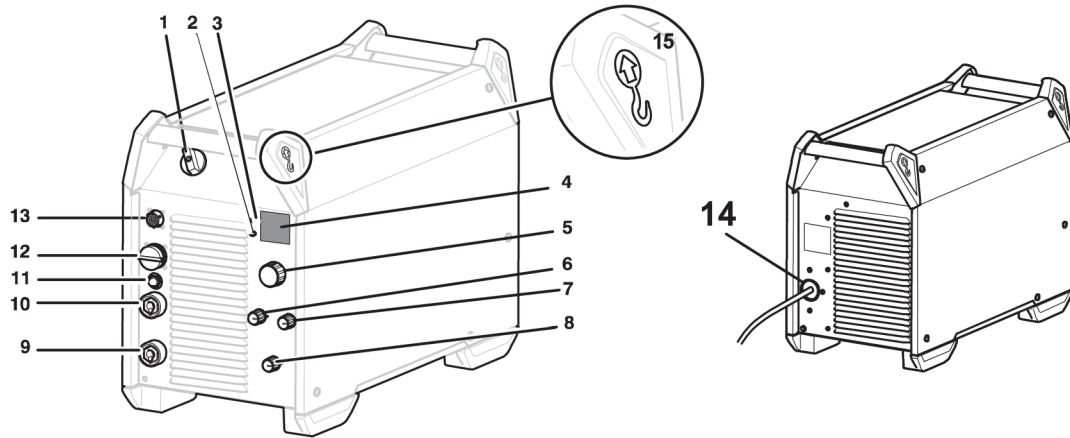

9. الوصلة (-): MIG/MAG: كابل التيار العائد للحام TIG: مشعل لحام MMA: كابل التيار العائد أو كابل اللحام
10. الوصلة (+): MIG/MAG: كابل لحام TIG: كابل التيار العائد للحام MMA: كابل اللحام أو كابل التيار العائد
11. قاطع الدائرة، 10 أمبير، 42 فولط
12. وصلة وحدة تغذية السلك
13. وصلة وحدة التحكم عن بُعد (خيار)
14. وصلة مصدر إمداد طاقة المآخذ الرئيسية
15. مسمار حلقة الرفع

1. مفتاح إمداد طاقة المآخذ الرئيسية، O/I
2. مصباح الإشارة، أصفر، فرط الحرارة
3. مصباح الإشارة، أخضر، وظيفة VRD (فولطية دائرة مفتوحة منخفضة)
4. شاشة عرض، التيار (A) والفولطية (V)
5. مقبض الضبط: الحفر الهوائي باستخدام القوس الكهربائي في لحام MMA/TIG: وضع التغذية المحمولة للتيار (A): الفولطية (V)
6. مقبض اختيار نوع الإلكترود
7. مقبض المحاطة (MIG/MAG) والقوس الكهربائي (MMA): مقبض طريقة اللحام

5.2 وصلة اللحام وكابلات التيار العائد

يشتمل مصدر الطاقة على مخرجين، طرف موجب (+) وطرف سالب (-)، لتوصيل كابل اللحام وكابل التيار العائد. يعتمد المخرج الذي يتصل به كابل اللحام على طريقة اللحام ونوع الإلكترود المستخدم.

قم بتوصيل كابل التيار العائد بالمخرج الآخر في مصدر الطاقة. ثبتت قامطة ملامسة كابل التيار العائد بقطعة العمل وتأكد من وجود ملامسة جيدة بين قطعة العمل والمخرج الخاص بكابل التيار العائد في مصدر الطاقة.

في لحام MMA، يمكن توصيل كابل اللحام بالطرف الموجب (+) أو بالطرف السالب (-) وفقًا لنوع الإلكترود المستخدم. يتم توضيح قطبية التوصيل على تغليف القطبية.

الحد الأقصى الموصى به لقيم التيار لكابلات مجموعة التوصيل

عند درجة حرارة محيطية تبلغ +25 درجة مئوية ودورة عادية مدتها 10 دقائق:

فقدان الفولطية لكل 10 أمتار	دورة التشغيل		منطقة الكابلات
	60%	100%	
0,25 فولط/100 أمبير	400	360	70 ملم ²
0,19 فولط/100 أمبير	500	430	95 ملم ²

عند درجة حرارة محيطية تبلغ +40 درجة مئوية ودورة عادية مدتها 10 دقائق:

فقدان الفولطية لكل 10 أمتار	دورة التشغيل		منطقة الكابلات
	60%	100%	
0,27 فولط/100 أمبير	350	310	70 ملم ²
0,20 فولط/100 أمبير	430	370	95 ملم ²

دورة التشغيل

تشير دورة التشغيل إلى الوقت كنسبة مئوية لفترة تبلغ عشر دقائق، والتي يمكنك خلالها اللحام أو القطع بحمل معين بدون حدوث حمل مفرط. تكون دورة التشغيل صالحة في درجة الحرارة 40 درجة مئوية / 104 درجات فهرنهايت أو أقل.

5.3 إدارة طاقة المآخذ الرئيسية على وضع التشغيل/إيقاف التشغيل

قم بتشغيل طاقة المآخذ الرئيسية عن طريق إدارة المفتاح إلى وضع التشغيل "I"، راجع رقم 1 في الصورة الموضحة أعلاه.

قم بإيقاف تشغيل الوحدة عن طريق إدارة المفتاح إلى وضع إيقاف التشغيل "O".

سواء تمت مقاطعة مصدر إمداد طاقة المآخذ الرئيسية أو تم إيقاف تشغيل مصدر الطاقة بالطريقة العادية، سيتم تخزين البيانات بحيث تكون متاحة في المرة التالية التي يتم فيها تشغيل الوحدة.

تنبيه!









لا توقف تشغيل مصدر الطاقة أثناء اللحام (مع وجود حمل).

5.4 التحكم في المروحة

يشتمل مصدر الطاقة على تحكم زمني، والذي يعني أن المراوح تستمر في العمل لمدة 6.5 دقائق بعد توقف اللحام، ويتحول مصدر الطاقة إلى وضع توفير الطاقة. يتم بدء تشغيل المروحة مرة أخرى عند بدء اللحام من جديد.

5.5 الرموز والوظائف

جهاز خفض الفولطية	VRD	وضع حلقة الرفع	
إلكترون أساسي	Basic	الحماية من السخونة المفرطة	
إلكترون سليلولوزي	Cel	إلكترون روتيل	Rutile
المحاثنة		قوة القوس الكهربائي	

الحفر الهوائي باستخدام القوس الكهربائي		لحام TIG (لحام الكهربي)	
لحام MIG/MAG		لحام MMA	
وصلة أرضية واقية		وحدة تغذية السلك وحدة تغذية التيار الثابت (CV) المحمولة	

جهاز خفض الفولطية (VRD)

تضمن وظيفة جهاز خفض الفولطية (VRD) عدم تجاوز فولطية الدائرة المفتوحة 35 فولط أثناء عدم تنفيذ اللحام. ويشار إلى ذلك عن طريق إضاءة مصباح LED لوظيفة VRD.

يتم حجب وظيفة جهاز خفض الفولطية (VRD) عندما يستشعر النظام بدء اللحام.

اتصل بفني خدمة معتمد من ESAB لتنشيط الوظيفة.

الحماية من السخونة المفرطة

يشتمل مصدر طاقة اللحام على خاصية الحماية من السخونة المفرطة والتي تعمل إذا أصبحت درجة الحرارة مرتفعة للغاية. عند حدوث ذلك، تتم مقاطعة تيار اللحام ويضيء مصباح الإشارة إلى السخونة المفرطة.

تتم إعادة ضبط الحماية من السخونة المفرطة بصورة أوتوماتيكية عند انخفاض درجة الحرارة إلى درجة حرارة العمل العادية.

قوة القوس الكهربائي

تعد قوة القوس الكهربائي مهمة في تحديد كيفية تغير التيار في الاستجابة إلى التغير في طول القوس الكهربائي. توفر القيمة المنخفضة قوس كهربائي أكثر هدوءاً مع مستوى أقل من الشظايا.

ينطبق ذلك على لحام MMA فقط.

المحاثة

تؤدي المحاثة المرتفعة إلى تكون تجمع لحام أكبر حجماً ومستوى أقل من الشظايا. تصدر المحاثة المنخفضة صوتاً أقوى وقوساً كهربائياً مستقرًا وأكثر تركيزًا.

ينطبق ذلك على لحام MIG/MAG فقط.

لحام TIG

يعمل لحام TIG على إذابة معدن قطعة العمل، باستخدام قوس كهربائي يتم إشعاله من إلكترود تنجستن الذي لا يذوب. تتم حماية تجمع اللحام والإلكترود بواسطة غاز التغطية.

"بدء لحام TIG الكهربائي"

في "بدء لحام TIG الكهربائي" يتم وضع إلكترود تنجستن على قطعة العمل. عند رفع الإلكترود بعيداً عن قطعة العمل، يتم إشعال القوس الكهربائي على مستوى تيار محدود.



للحام TIG، يجب تزويد مصدر طاقة اللحام بما يلي:

- مشعل مزوّد بصمام غاز
- أسطوانة غاز أرجون
- منظّم غاز أرجون
- إلكتروود تنجستن

الحفر الهوائي باستخدام القوس الكهربائي

عند الحفر الهوائي باستخدام القوس الكهربائي، يتم استخدام إلكتروود خاص يشتمل على قضيب كربون مع حاوية من النحاس. يتشكل قوس كهربائي بين قضيب الكربون وقطعة العمل والذي يعمل على إذابة المادة. يتم تزويد الهواء المضغوط بحيث يتم نفخ المادة المذابة.

للحفر الهوائي باستخدام القوس الكهربائي، يجب تزويد مصدر الطاقة بما يلي:

- مشاعل هواء القوس الكهربائي
- كابل التيار العائد مع قامطة
- ضغط الهواء

يوصى به للحفر

الإلكتروود	الحد الأدنى للفولطية	الحد الأقصى للفولطية	امتداد الإلكترود
6 ملم (4/1 بوصة)	36 فولط	49 فولط	50 - 76 ملم (2 - 3 بوصات)
8 ملم (16/5 بوصة)	39 فولط	52 فولط	
10 ملم (8/3 بوصة)	43 فولط	52 فولط	

لحام MMA

كما يمكن الإشارة إلى لحام MMA كلحام بالإلكتروودات مطلية. يؤدي إشعال القوس الكهربائي إلى إذابة الإلكترود، وتشكل طبقة الطلاء الخاصة به خبثًا وقيًا.

للحام MMA، يجب تزويد مصدر طاقة اللحام بما يلي:

- كابل لحام مع حامل إلكترود
- كابل التيار العائد مع قامطة

لحام MIG/MAG واللحام بالسلك المزوّد بقلب ذاتي التغطية

يعمل القوس الكهربائي على إذابة السلك المزوّد بصورة مستمرة. تتم حماية تجمع اللحام بواسطة غاز التغطية.

للحام MIG/MAG واللحام بالسلك المزوّد بقلب ذاتي التغطية، يجب تزويد مصدر الطاقة بما يلي:

- وحدة تغذية السلك
- مشعل اللحام
- كابل التوصيل بين مصدر الطاقة ووحدة تغذية السلك
- أسطوانة الغاز
- كابل التيار العائد مع قامطة

6 الصيانة





	تحذير! يجب فصل مصدر إمداد المآخذ الرئيسية أثناء التنظيف والصيانة.
	تنبيه! لا يمكن فك لوحات الأمان إلا من قبل الأشخاص الذين يمتلكون الخبرة المناسبة في مجال الكهرباء فقط (الموظفين المخولين).
	تنبيه! تتم تغطية هذا المنتج بضمان الجهة المصنعة. ستؤدي أي محاولة لتنفيذ أعمال الإصلاح بواسطة مراكز خدمة غير معتمدة أو موظفين غير معتمدين إلى إبطال الضمان.
	ملاحظة! الصيانة الدورية هي أمر مهم للحفاظ على التشغيل الآمن والجدير بالاعتماد.
	ملاحظة! يجب تنفيذ أعمال الصيانة بصورة أكثر تكراراً أثناء الظروف التي يتواجد بها الكثير من الغبار.

قبل كل استخدام - تأكد مما يلي:

- المنتج والكابلات غير تالفة
- المشعل نظيف وغير تالف

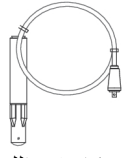
6.1 الصيانة الروتينية

جدول الصيانة أثناء الظروف العادية. افحص المعدات قبل كل استخدام.

الجزء المطلوب صيانته		الفصل الزمني
	افحص كابلات اللحام أو استبدلها.	كل 3 أشهر
	نظف أطراف اللحام.	كل 12 شهراً أو بحسب الظروف البيئية (بواسطة فني خدمة معتمد)
	نظف المصقات غير المقروءة أو استبدلها.	كل 12 شهراً أو بحسب الظروف البيئية (بواسطة فني خدمة معتمد)
	نظف الجزء الداخلي من المعدة. استخدم هواءً جافاً مضغوطاً بضغط 4 بار.	

6.2 تعليمات التنظيف

للمحافظة على الأداء وزيادة عمر مصدر الطاقة، يلزم تنظيف المنتج بصورة دورية. يعتمد التكرار على:

- عملية اللحام
- وقت القوس الكهربائي
- بيئة العمل
- البيئة المحيطة، مثل التجليخ، إلخ.

الأدوات المطلوبة لتنفيذ إجراء التنظيف:

- مفك براغي سداسي الرأس، T25 و T30
- هواء مضغوط جاف بقيمة ضغط 4 بار
- معدات وقاية مثل سدادات الأذن ونظارات الأمان وأقنعة وقفازات وأحذية الأمان

تنبيه!



احرص على تنفيذ إجراء التنظيف في مكان عمل مُجهّز ومناسب.

6.2.1 إجراء التنظيف

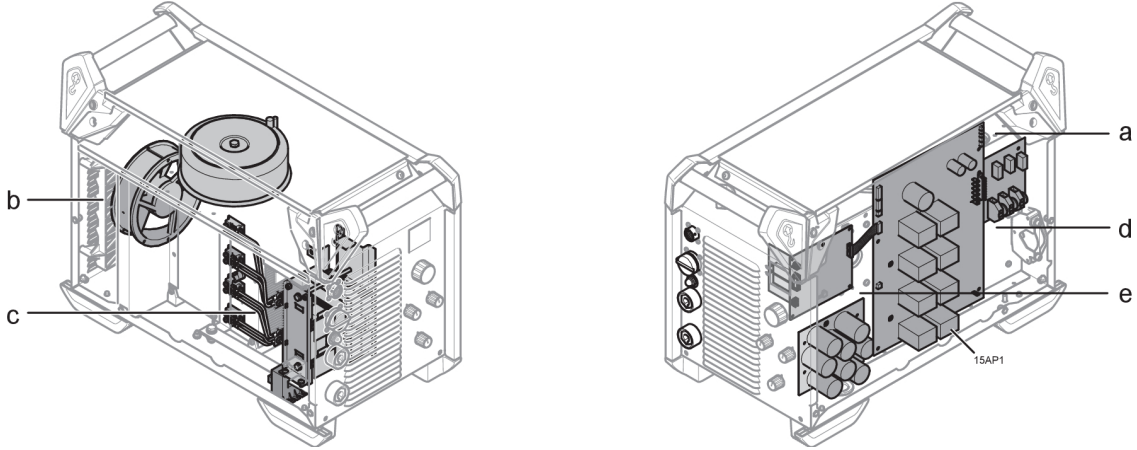

تنبيه!



يجب تنفيذ إجراء التنظيف بواسطة فني خدمة معتمد.

1. افصل مصدر إمداد المآخذ الرئيسية.
2. انتظر 4 دقائق لتصرف المكثفات.
3. فك اللوحات الجانبية من مصدر الطاقة.
4. فك اللوحة العلوية من مصدر الطاقة.
5. فك الغطاء البلاستيكي الموجود بين البالوعة الحرارية والمروحة (ب).
6. نظف مصدر الطاقة باستخدام الهواء المضغوط (بقيمة 4 بار) كما يلي:
 - (a) الجزء العلوي الخلفي.
 - (b) من اللوحة الخلفية عبر البالوعة الحرارية الثانوية.
 - (c) المؤشر والمحوّل ومستشعر التيار.
 - (d) جانب مكونات الطاقة، من الجانب الخلفي خلف لوحة الدائرة المطبوعة 15AP1.
 - (e) لوحات الدوائر المطبوعة على الجانبين.
7. تأكد من عدم وجود أتربة متبقية على أي جزء.
8. ركب الغطاء البلاستيكي بين البالوعة الحرارية والمروحة (2) وتأكد من تركيبه بطريقة صحيحة مقابل البالوعة الحرارية.
9. نفذ اختباراً لمصدر الطاقة وفقاً للمعيار IEC 60974-4، اتبع الإجراء الوارد في القسم "بعد الإصلاح والفحص والاختبار" في دليل الخدمة.
10. ركب اللوحة العلوية في مصدر الطاقة.
11. ركب اللوحات الجانبية في مصدر الطاقة.
12. قم بتوصيل مصدر إمداد المآخذ الرئيسية.

7 استكشاف الأعطال وإصلاحها

جرب تلك الفحوصات والإجراءات الموصى بها قبل الإرسال إلى فني خدمة معتمد.

نوع العطل	الإجراء التصحيحي
لا يوجد قوس كهربائي	<ul style="list-style-type: none"> تحقق من تشغيل مفتاح إمداد طاقة المآخذ الرئيسية. تحقق من توصيل المآخذ الرئيسية وكابلات اللحام والتيار العائد بطريقة صحيحة. تحقق من ضبط قيمة التيار الصحيحة. تحقق من منصهرات إمداد طاقة المآخذ الرئيسية.
تتم مقاطعة تيار اللحام أثناء اللحام.	<ul style="list-style-type: none"> تحقق مما إذا كان قد تم تنشيط الحماية من الحمل المفرط أم لا (يشار إلى ذلك في الأمام). تحقق من منصهرات إمداد طاقة المآخذ الرئيسية. تحقق من ربط كابل التيار العائد بطريقة صحيحة.
يتم تنشيط الحماية من السخونة المفرطة بصورة متكررة.	<ul style="list-style-type: none"> تأكد من عدم تجاوز البيانات المقيّمة لمصدر الطاقة (أي عدم زيادة الحمل على الوحدة).
أداء اللحام ضعيف.	<ul style="list-style-type: none"> تحقق من توصيل كابل اللحام وكابل التيار العائد بطريقة صحيحة. تحقق من ضبط قيمة التيار الصحيحة. تحقق من استخدام السلك أو الإلكترود الصحيح. تحقق من منصهرات إمداد طاقة المآخذ الرئيسية. تحقق من قيمة ضغط الغاز في المعدة المتصلة بمصدر الطاقة.
يتم عرض "Err" (خطأ) في وضع الدائرة المفتوحة	<ul style="list-style-type: none"> تحقق من منصهرات إمداد طاقة المآخذ الرئيسية. تحقق من أن الفولطية في ملصق تحديد الفولطية الموجود في الجزء الخلفي من مصدر الطاقة يعادل فولطية المآخذ الرئيسية الاسمية. أعد تشغيل مصدر الطاقة باستخدام المفتاح الرئيسي.

8 طلب قطع الغيار

تنبيه!



يجب تنفيذ أعمال الإصلاح والأعمال الكهربائية بواسطة فني خدمة معتمد من ESAB. لا تستخدم سوى قطع الغيار والقطع المعرضة للبلبي الأصلية فقط من ESAB.

تم تصميم Warrior 500i CC/CV و Warrior 400i CC/CV واختبارهما وفقًا للمعايير الدولية والأوروبية EN 60974-1 و EN 60974-10. عند اكتمال الخدمة أو أعمال الإصلاح، يتحمل الشخص (الأشخاص) الذي ينفذ العمل ضمان استمرار توافق المنتج مع متطلبات المعايير الواردة أعلاه.

يمكن طلب قطع الغيار والقطع المعرضة للبلبي من خلال أقرب وكيل ESAB، راجع esab.com. عند الطلب، يُرجى توفير نوع المنتج والرقم المسلسل والوجهة ورقم قطعة الغيار وفقًا لقائمة قطع الغيار. حيث يسهل ذلك من عملية الإرسال ويضمن التسليم بطريقة صحيحة.

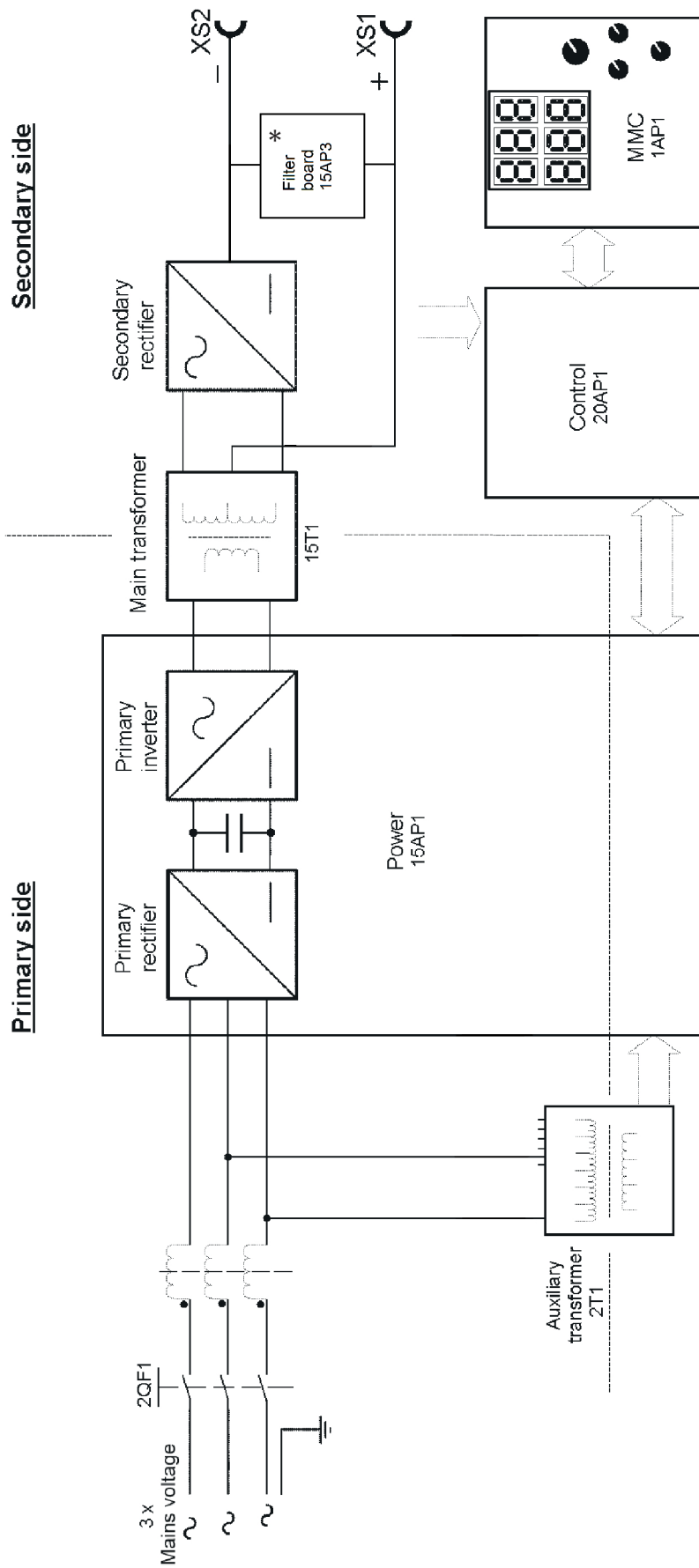

*Added from serial no. 339-XXX-XXXX.

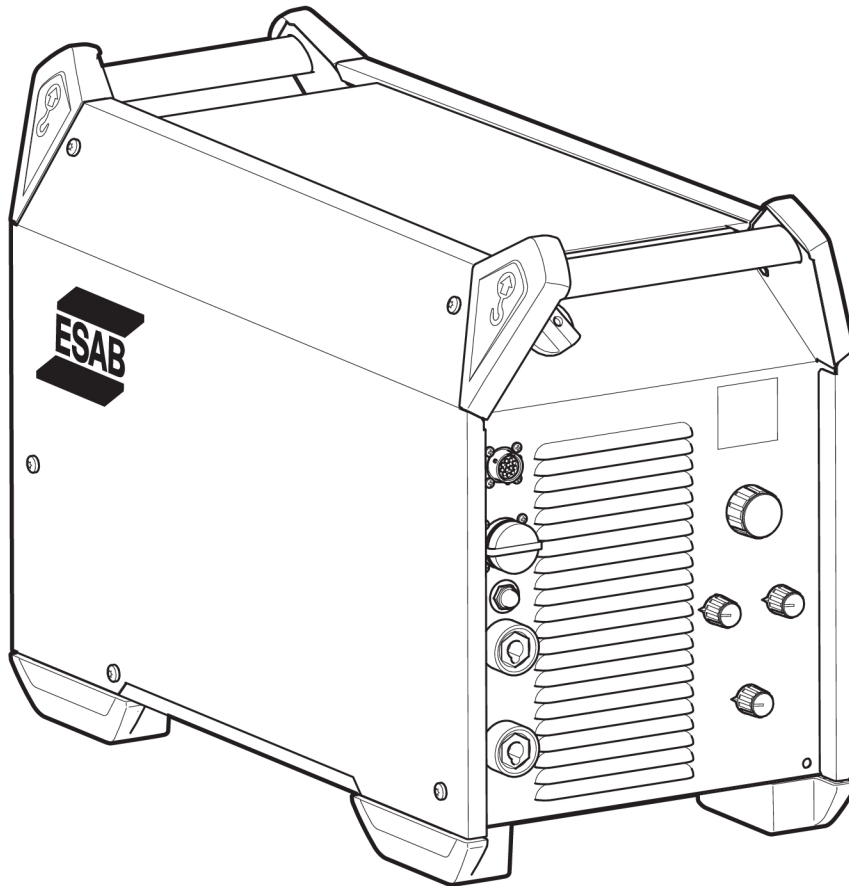

أرقام الطلب





Notes	Type	Denomination	Ordering number
V 380-415	Warrior 400i CC/CV	Welding power source	0465 350 884
V 380-415	Warrior 500i CC/CV	Welding power source	0465 350 883
VRD بقدرة 415 فولط	Warrior 500i CC/CV	مصدر طاقة اللحام	0465 350 885
VRD بقدرة 415 فولط	Warrior 400i CC/CV	مصدر طاقة اللحام	0465 350 886
		Spare parts list	0464 254 001
		Service manual	0464 523 001

Technical documentation is available on the Internet at www.esab.com

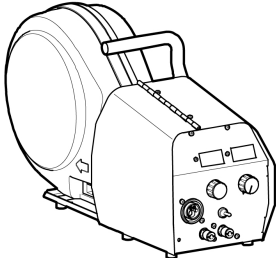
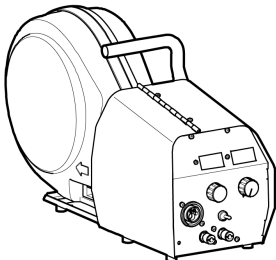
الملحقات

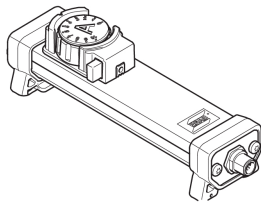

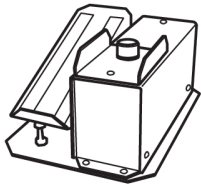
0445 800 880	RobustFeed PRO With EURO connector	
0445 800 881	RobustFeed PRO, Water With EURO connector and including torch cooling system	
0445 800 882	RobustFeed PRO Offshore With EURO connector, including gas flow meter and heater	
0445 800 883	RobustFeed PRO Offshore, Water With EURO connector and including torch cooling system, including gas flow meter and heater	
0445 800 884	RobustFeed PRO, Tweco With Tweco 4 connector	
0445 800 885	RobustFeed PRO Offshore, Tweco With Tweco 4 connector, including gas flow meter and heater	
0446 700 880	RobustFeed AVS without Rotameter with EURO connector	
0446 700 881	RobustFeed AVS with Rotameter with EURO connector	
0446 700 882	RobustFeed AVS without Rotameter with Tweco connector	
0446 700 883	RobustFeed AVS with Rotameter with Tweco connector	
0465 250 880	Warrior™ Feed 304	
0465 250 881	Warrior™ Feed 304w, with water cooling	

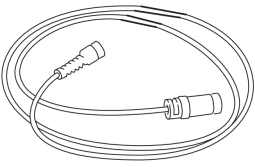
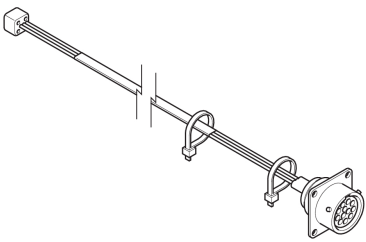
0558 005 728	MobileFeed 300 AVS	
0459 491 896	Remote control unit AT1 MMA and TIG current	
0459 491 897	Remote control unit AT1 CF MMA and TIG: course and fine setting of current	
0349 090 886	Foot control FS002 MMA and TIG: current	

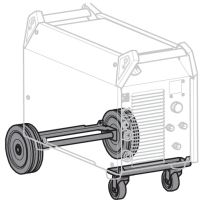
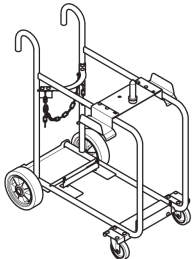
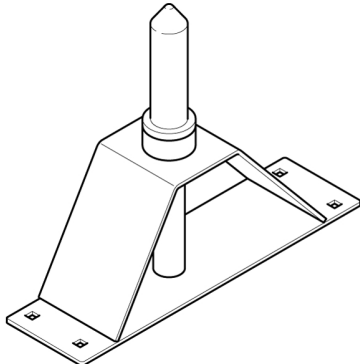
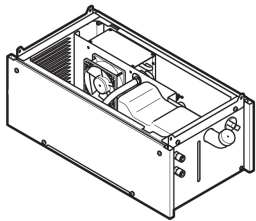
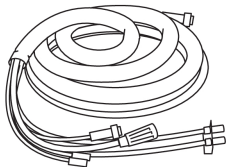
Remote control cable 12 pole - 8 pole		
		(.m (16 ft 5 0459 552 880 (.m (33 ft 10 0459 552 881 (.m (49 ft 15 0459 552 882 (.m (82 ft 25 0459 552 883
	Remote outlet kit	0465 424 880

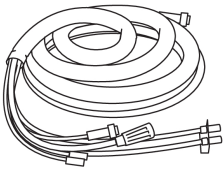
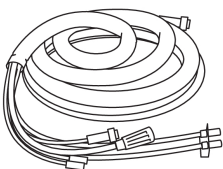
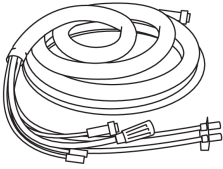
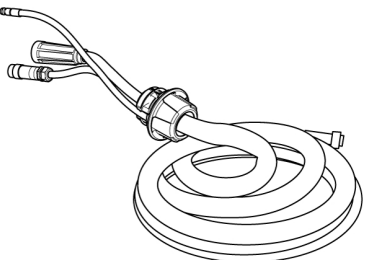
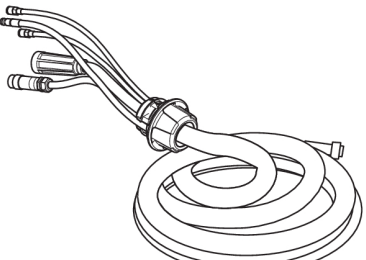
	Wheel kit	0465 416 880
	Trolley	0465 510 880
	Guide pin extension kit Used together with the trolley when the wire feed unit is equipped with wheel kit	0465 508 880
	Cooling unit	0465 427 880
Interconnection cable without strain relief, Air cooled, 70 mm²		
	(.m (7 ft 2 (.m (16 ft 5 (.m (33 ft 10 (.m (49 ft 15 (.m (82 ft 25 (.m (115 ft 35	0459 836 880 0459 836 881 0459 836 882 0459 836 883 0459 836 884 0459 836 885

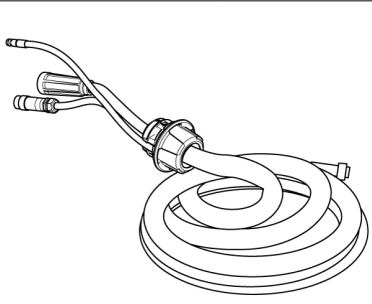
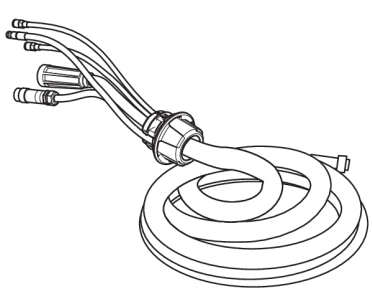
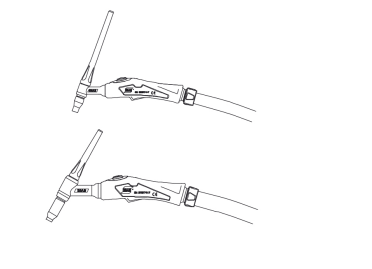
Interconnection cable without strain relief, Liquid cooled, 70 mm²		
	(.m (7 ft 2	0459 836 890
	(.m (16 ft 5	0459 836 891
	(.m (33 ft 10	0459 836 892
	(.m (49 ft 15	0459 836 893
	(.m (82 ft 25	0459 836 894
	(.m (115 ft 35	0459 836 895
Interconnection cable without strain relief, Air cooled, 95 mm²		
	(.m (7 ft 2	0459 836 980
	(.m (16 ft 5	0459 836 981
	(.m (33 ft 10	0459 836 982
	(.m (49 ft 15	0459 836 983
	(.m (82 ft 25	0459 836 984
	(.m (115 ft 35	0459 836 985
Interconnection cable without strain relief, Liquid cooled, 95 mm²		
	(.m (7 ft 2	0459 836 990
	(.m (16 ft 5	0459 836 991
	(.m (33 ft 10	0459 836 992
	(.m (49 ft 15	0459 836 993
	(.m (82 ft 25	0459 836 994
	(.m (115 ft 35	0459 836 995
كابل توصيل بيني مع ملحق تحرير ضغط مجمع مسبقًا، مبرد بالهواء، 70 ملم²		
	(.m (7 ft 2	0446 160 880
	(.m (16 ft 5	0446 160 881
	(.m (33 ft 10	0446 160 882
	(.m (49 ft 15	0446 160 883
	(.m (82 ft 25	0446 160 884
	(.m (115 ft 35	0446 160 885
(.m (66 ft 20	0446 160 887	
كابل توصيل بيني مع ملحق تحرير ضغط مجمع مسبقًا، مبرد بالسائل، 70 ملم²		
	(.m (7 ft 2	0446 160 890
	(.m (16 ft 5	0446 160 891
	(.m (33 ft 10	0446 160 892
	(.m (49 ft 15	0446 160 893
	(.m (82 ft 25	0446 160 894
	(.m (115 ft 35	0446 160 895

كابل توصيل بيني مع ملحق تحرير ضغط مجمع مسبقًا، مبرد بالهواء، 95 ملم ²		
	(.m (7 ft 2	0446 160 980
	(.m (16 ft 5	0446 160 981
	(.m (33 ft 10	0446 160 982
	(.m (49 ft 15	0446 160 983
	(.m (82 ft 25	0446 160 984
	(.m (115 ft 35	0446 160 985
كابل توصيل بيني مع ملحق تحرير ضغط مجمع مسبقًا، مبرد بالوسائل، 70 ملم ²		
	(.m (7 ft 2	0446 160 990
	(.m (16 ft 5	0446 160 991
	(.m (33 ft 10	0446 160 992
	(.m (49 ft 15	0446 160 993
	(.m (82 ft 25	0446 160 994
	(.m (115 ft 35	0446 160 995
TIG torches		
	TXH™ 151 V, OKC 50, 4 m	0700 300 539
	TXH™ 151 V, OKC 50, 8 m	0700 300 545
	TXH™ 201 V, OKC 50, 4 m	0700 300 553
	TXH™ 201 V, OKC 50, 8 m	0700 300 556
Arc air torches		
	Flair 600 incl monocable 2.5 m	0468 253 880
	Torch only	0468 253 016
	Monocable only	0468 253 015
	Flair 1600 incl monocable 2.5 m	0468 253 881
	Torch only	0468 253 036
	Monocable only	0468 253 035



A WORLD OF PRODUCTS AND SOLUTIONS.



For contact information visit esab.com

ESAB AB, Lindholmsallén 9, Box 8004, 402 77 Gothenburg, Sweden, Phone +46 (0) 31 50 90 00

manuals.esab.com

